



**ХОЛОДИЛЬНИК С  
СИСТЕМОЙ NO FROST**  
Морозильная камера - холодильник  
Руководство пользователя

**FROST FREE REFRIGERATOR**  
**Freezer - Fridge**  
Instruction booklet

JR FV570EN

# Содержание

<b>ПЕРЕД ЭКСПЛУАТАЦИЕЙ ИЗДЕЛИЯ .....</b>	<b>2</b>
Общие предостережения .....	2
Старые и неисправные холодильники .....	5
Правила техники безопасности .....	5
Установка и эксплуатация холодильника .....	6
Перед использованием холодильника .....	7
<b>РАЗЛИЧНЫЕ ФУНКЦИИ И ВОЗМОЖНОСТИ .....</b>	<b>8</b>
Справочная информация о технологии охлаждения нового поколения Технология.....	8
Дисплей и панель управления .....	9
Дисплей и панель управления .....	9
Эксплуатация морозильной камеры холодильника .....	9
Режим интенсивной заморозки .....	9
Порядок использования.....	9
Предупреждения по поводу настройки температуры .....	14
Принадлежности .....	15
Изготовление кубиков льда (Icematic).....	15
Ящичек для льда.....	15
Полка охладителя .....	16
Диск регулирования свежести.....	16
Регулируемая дверная полка .....	16
Технология естественной ионизации / ионизатор .....	17
<b>РАЗМЕЩЕНИЕ ПРОДУКТОВ В ХОЛОДИЛЬНИКЕ .....</b>	<b>18</b>
Холодильное отделение.....	18
Морозильная камера.....	19
<b>ЧИСТКА И ОБСЛУЖИВАНИЕ .....</b>	<b>20</b>
<b>ТРАНСПОРТИРОВКА И ПЕРЕСТАНОВКА.....</b>	<b>22</b>
Перестановка дверцы .....	22
<b>ПРЕЖДЕ ЧЕМ ЗВОНИТЬ В СЛУЖБУ ПОСЛЕПРОДАЖНОГО ОБСЛУЖИВАНИЯ.....</b>	<b>23</b>
Рекомендации по энергосбережению .....	26
<b>КОМПОНЕНТЫ ХОЛОДИЛЬНИКА И ЕГО ОТДЕЛЕНИЙ.....</b>	<b>27</b>

## **ЧАСТЬ - 1** ПЕРЕД ЭКСПЛУАТАЦИЕЙ ИЗДЕЛИЯ

### **Общие предостережения**

**ПРЕДОСТЕРЕЖЕНИЕ:** Вентиляционные отверстия в корпусе устройства или во встроенных конструкциях не должны перекрываться.

**ПРЕДОСТЕРЕЖЕНИЕ:** Не используйте механические устройства или другие средства, которые не рекомендованы производителем для ускорения размораживания.

**ПРЕДОСТЕРЕЖЕНИЕ:** Не используйте внутри камер холодильника электрические приборы, если они не рекомендованы производителем.

**ПРЕДОСТЕРЕЖЕНИЕ:** Не допускайте повреждений в системе циркуляции хладагента.

**ПРЕДОСТЕРЕЖЕНИЕ:** Чтобы избежать риска в связи с плохой устойчивостью прибора, его следует установить согласно инструкции.

**ПРЕДУПРЕЖДЕНИЕ:** При установке устройства не допускайте сдавливания и повреждения кабеля питания.

**ПРЕДУПРЕЖДЕНИЕ:** Не устанавливайте переноски с электрическими розетками или портативные источники питания позади устройства.

 Символ ISO 7010 W021  
**Предостережение:** Существует опасность возникновения пожара из-за наличия горючих материалов

- Если в качестве хладагента в приборе используется R600a (эта информация приведена на этикетке холодильника), следует быть предельно осторожным во время транспортировки и монтажа, чтобы не повредить компоненты системы охлаждения. Хотя R600a относится к экологически чистым природным газам, он является взрывчатым веществом. Поэтому в случае утечки вследствие повреждения компонентов системы охлаждения следует переместить холодильник прочь от открытых источников огня или тепла и проветривать

- помещение, где он находится, в течение нескольких минут.
- При перемещении и установке холодильника не допускайте повреждения системы циркуляции охлаждающего газа.
  - Не храните в этом приборе взрывоопасные вещества (например, аэрозольные баллоны с горючим пропеллентом).
  - Данный прибор предназначен для использования в бытовых и аналогичных бытовым условиях, таких как:
    - кухонные зоны для персонала в магазинах, офисах и других рабочих помещениях;
    - загородные дома, номера для клиентов в отелях, гостиницах и других помещениях жилого типа;
    - номера гостиниц типа «ночлег и завтрак»;
    - кейтеринг и подобные сферы применения, не связанные с розничной торговлей.
  - Если розетка не подходит под вилку холодильника, ее должен заменить производитель, его агент по сервисному обслуживанию или другой квалифицированный специалист, что позволит избежать аварийной ситуации.
  - Это устройство не предназначено для использования лицами (в том числе детьми) с ограниченными физическими, сенсорными или интеллектуальными возможностями либо с недостатком опыта и знаний; они могут пользоваться холодильником только под присмотром лица, ответственного за их безопасность, или согласно его указаниям по эксплуатации. Следите за тем, чтобы дети не играли с прибором.
  - Шнур питания холодильника снабжен специальной заземленной штепсельной вилкой. Эту вилку всегда следует использовать со специальной заземленной розеткой на 16 ампер. Если в помещении нет такой розетки, ее должен установить компетентный электрик.
  - Это устройство могут использовать дети старше 8 лет и лица с ограниченными физическими, сенсорными или интеллектуальными возможностями либо с недостатком опыта и знаний, если за ними осуществляется присмотр или они действуют согласно указаниям по безопасной

эксплуатации и понимают возможные опасности. Не позволяйте детям играть с прибором. Дети допускаются до очистки и технического обслуживания только под присмотром.

- Если поврежден шнур питания, его должен заменить производитель, его агент по сервисному обслуживанию или другой квалифицированный специалист, что позволит избежать аварийной ситуации.
- Этот прибор не предназначен для использования на высоте более 2000 м над уровнем моря.

## Старые и неисправные холодильники

- Если ваш старый холодильник оснащен замком, сломайте или демонтируйте его, прежде чем отправлять прибор на утилизацию, поскольку дети могут забраться в камеру и закрыться внутри.
- Старые холодильники и морозильные камеры содержат изоляционный материал и хладагент с хлорфторуглеродами. При их утилизации не допускайте загрязнения окружающей среды.

### Утилизация старого холодильника



Данный символ на изделии или упаковке обозначает, что холодильник запрещается утилизировать вместе с бытовыми отходами. Он должен передаваться на сборный пункт отходов для вторичной переработки электрического и электронного оборудования. Вы можете не допустить возможные отрицательные последствия для окружающей среды и здоровья людей, возникающие из-за несоблюдения процедуры утилизации, если проведете утилизацию данного изделия правильно. Вторичная переработка материалов поможет защитить природные ресурсы. Дополнительные сведения о вторичной переработке этого изделия можно узнать в местной городской администрации, в службе по утилизации бытовых отходов или в магазине, в котором изделие было приобретено.

Уточните у местных властей способ утилизации электрического и электронного оборудования для повторного использования, переработки и восстановления.

### Примечания

- Перед установкой и использованием прибора внимательно ознакомьтесь с руководством по эксплуатации. **Мы не несем ответственности за повреждения и ущерб, которые возникают вследствие неправильного использования.**
- Следуйте инструкции, а также указаниям в руководстве по эксплуатации. Храните это руководство в надежном месте, чтобы использовать для решения проблем, которые могут возникнуть в будущем.
- Прибор разработан для внутренней установки и может использоваться только в жилых помещениях для заданных целей. Он не подходит для коммерческого или общего использования. Такое использование приведет к потере гарантии. Наша компания не будет нести ответственности за потенциальные убытки.
- Этот бытовой прибор произведен для использования в жилых помещениях и предназначен исключительно для охлаждения/хранения продуктов. Он не подходит для коммерческого или общего пользования и/или для хранения веществ, не относящихся к пищевым продуктам. Наша компания не будет нести ответственность за убытки, возникшие в противном случае.

### Правила техники безопасности

- Не используйте множественные штепсельные розетки или удлинители.
- Не подключайте прибор к поврежденным, изношенным или старым розеткам.
- Не пользуйтесь переходником для вилки.



- Старайтесь не тянуть и не изгибать шнур, а также избегайте его повреждений.

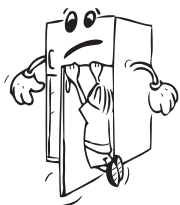

- Прибор предназначен для использования взрослыми людьми. Не позволяйте детям играть с холодильником или висеть на дверце.
- Во избежание поражения электрическим током, не вставляйте и не вытягивайте вилку мокрыми руками!
- Не ставьте стеклянные бутылки или жестяные банки для напитков в морозильную камеру. Бутылки и банки могут взорваться.
- В целях безопасности не помещайте в холодильник взрывоопасные и воспламеняющиеся материалы. Напитки с высоким содержанием алкоголя следует ставить в морозильную камеру вертикально, с плотно закрытой крышкой.
- При извлечении льда из морозильной камеры не прикасайтесь к нему. Лед может стать причиной холодовой травмы и/или порезов.
- Не прикасайтесь мокрыми руками к замороженным продуктам! Не употребляйте мороженое и кубики льда сразу после их извлечения из морозильной камеры!
- Не замораживайте продукты повторно после размораживания. Это может привести к проблемам со здоровьем, например к пищевому отравлению.
- Не завешивайте корпус или верхнюю часть холодильника. Это отрицательно повлияет на его работоспособность.
- При транспортировке закрепляйте все принадлежности внутри холодильника, чтобы избежать их повреждения.



## Установка и эксплуатация холодильника

Перед началом использования холодильника обратите внимание на следующие моменты:

- рабочее напряжение холодильника составляет 220–240 В при частоте 50 Гц.
- Мы не несем ответственности за повреждения в связи с эксплуатацией без заземления.
- Установите холодильник в месте, где на него не будут попадать прямые солнечные лучи.
- Прибор следует устанавливать на расстоянии не менее 50 см от печей, газовых духовых шкафов и радиаторов отопления, а также на расстоянии не менее 5 см от электрических духовок.
- Не используйте холодильник на открытом воздухе и не оставляйте его под дождем.
- Если холодильник находится рядом с морозильным аппаратом для глубокого замораживания, между ними должен оставаться зазор не менее 2 см, чтобы предотвратить образование конденсата на наружной поверхности.
- Не ставьте никаких предметов сверху на холодильник. Устанавливайте холодильник таким образом, чтобы над ним было не менее 15 см свободного пространства.
- Не помещайте на холодильник тяжелые предметы.



- Отрегулируйте передние ножки таким образом, чтобы холодильник стоял ровно и устойчиво. Высоту ножек можно отрегулировать, поворачивая их по часовой стрелке (или в обратном направлении). Это следует сделать до того, как в холодильник будут положены продукты.
- Перед использованием холодильника протрите все детали теплой водой с добавлением чайной ложки бикарбоната натрия, а затем промойте чистой водой и дайте высохнуть. После очистки установите все детали на соответствующие места.

### Если в холодильнике установлен конденсатор с вентилятором:

Конденсатор холодильника установлен в нижней части шкафа. Следовательно, установите дистанцирующую деталь путем крепления на отверстия на задней панели крышки и поверните на 90°, как показано на рисунке ниже, для обеспечения расстояния между холодильником и задней стенкой, около которой он расположен. Холодильник можно придвинуть к задней стенке до этой точки.

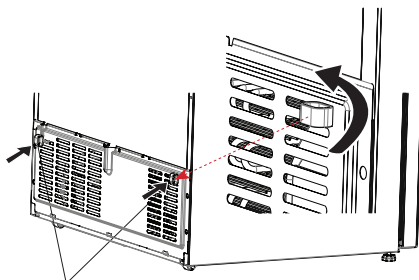

Пластик для установки расстояния

### Перед использованием холодильника

- Если холодильник используется в первый раз или после транспортировки, он должен простоять в вертикальном положении в течение 3 часов, после чего его можно подключать к электрической сети. В противном случае, может быть поврежден компрессор.
- От холодильника может исходить запах, когда он запускается в первый раз; запах исчезнет, когда холодильник начнет охлаждаться.

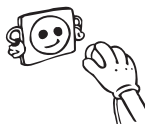



## ЧАСТЬ - 2 РАЗЛИЧНЫЕ ФУНКЦИИ И ВОЗМОЖНОСТИ

### Справочная информация о технологии охлаждения нового поколения Технология

На холодильниках с охлаждением нового поколения применяется другая рабочая система, чем со статической системой. В обычных холодильниках влажный воздух, попадающий в него, а также водяной пар из пищи, образует иней в морозильной камере. Для разморозки необходимо выключить холодильник. Пока устройство выключено, чтобы поддержать пищевые продукты в холодном состоянии, пользователь должен извлечь их из холодильника и очистить ото льда.

В холодильниках с системой охлаждения нового поколения условия в морозильной камере полностью отличаются. Благодаря вентилятору холодный и сухой воздух продувается через множество точек в морозильной камере. Однородность продуваемого холодного воздуха, даже между полками, позволяет равномерно и правильно замораживать пищевые продукты. С другой стороны, это происходит без образования льда.

В холодильном отделении будет та же ситуация, что и в морозильной камере. Воздух, нагнетаемый вентилятором и накапливаемый в верхней части холодильного отделения, охлаждается, проходя через промежуток позади воздуховода. Одновременно воздух продувается через отверстия в воздуховоде, за счет чего осуществляется охлаждение в холодильном отделении. Конструкция отверстий в воздуховоде обеспечивает равномерное распределение воздуха в этом отделении.

Так как между морозильной камерой и холодильником воздух не проходит, смешивания запахов не произойдет.

В результате, холодильник с охлаждением нового поколения оптимизирует использование большого пространства и обладает привлекательным внешним видом.

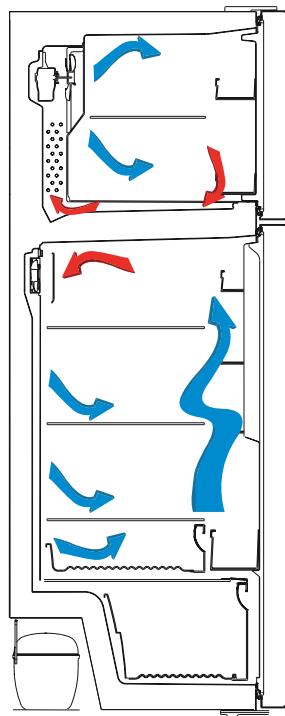

## Дисплей и панель управления

### Дисплей и панель управления

#### Использование панели управления

1. Настройки температуры морозильной камеры
2. Индикатор режима интенсивной заморозки
3. Настройки температуры холодильной камеры
4. Индикатор режима интенсивного охлаждения
5. Индикатор режима «Отпуск»
6. Индикатор экономичного режима
7. Индикатор предупреждения о неисправности
8. Индикатор режима защиты от детей
9. Экранный переключатель
10. Уменьшить значение
11. Увеличить значение
12. Переключатель режима
13. Переключатель защиты от детей

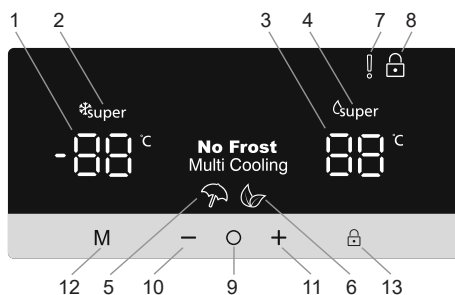

## Эксплуатация морозильной камеры холодильника



### Режим интенсивной заморозки

#### Назначение

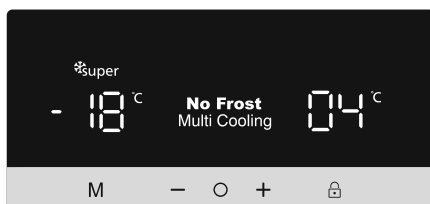
- Для заморозки большого количества продуктов, которые не помещаются на полку быстрой заморозки.
- Для заморозки приготовленных продуктов.
- Для быстрой заморозки свежих продуктов, чтобы сохранить их свежесть.



#### Порядок использования

- Нажимайте значок  (№ 9 на схеме панели управления), пока не будет выбрана настройка температуры морозильной камеры (№ 1).
- После выбора настройки температуры морозильной камеры замигает значение температуры.
- Нажимайте значок  (№ 10), пока в левом верхнем углу (№ 2) не появится логотип типа режима интенсивной заморозки .
- После установки режима интенсивной заморозки раздастся звуковой сигнал, подтверждающий, что режим включен.
- После звукового сигнала на экране появится исходное значение температуры морозильной камеры.
- Для отключения режима повторите описанные выше действия.

### Во время этого режима:

- Можно настроить температуру холодильной камеры; на настройки режима интенсивной заморозки это не повлияет.
- Пока активен режим интенсивной заморозки, установить экономичный режим и режим «Отпуск» нельзя.



#### 1.1.1 Режим интенсивного охлаждения

##### Назначение

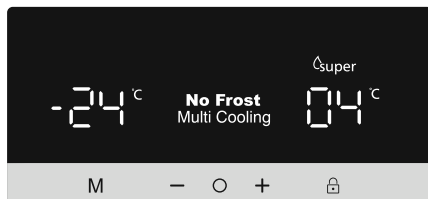
- Для охлаждения и хранения большого количества продуктов в холодильной камере.
- Для быстрого охлаждения напитков.



##### Порядок использования

- Нажимайте значок  (№ 9 на схеме панели управления), пока не будет выбрана настройка температуры холодильной камеры (№ 1).
- После выбора настройки температуры холодильной камеры замигает значение температуры.
- Нажимайте значок  (№ 10), пока в правом верхнем углу (№ 4) не появится логотип режима интенсивного охлаждения .
- После установки режима интенсивного охлаждения раздастся звуковой сигнал, подтверждающий, что режим включен.
- После звукового сигнала на экране появится последнее значение температуры холодильной камеры.
- Для отключения режима повторите описанные выше действия.

### Во время этого режима:

- Можно настроить температуру морозильной камеры; на настройки режима интенсивного охлаждения это не повлияет.
- Пока активен режим интенсивного охлаждения, установить экономичный режим и режим «Отпуск» нельзя.

#### 1.1.2 Экономичный режим

##### Назначение

Экономия электроэнергии. В периоды менее частого использования (открывания дверцы) холодильника или нахождения вне дома (например, во время праздников) экономичный режим может обеспечить поддержание оптимальной температуры вкупе с экономией электроэнергии.

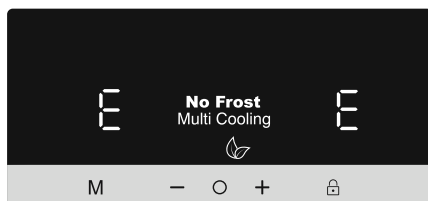

## Порядок использования

- Нажимайте значок **M** (№ 12 на схеме панели управления), пока не появится значок экономичного режима  (№ 6).
- После установки экономичного режима раздастся звуковой сигнал, подтверждающий, что режим включен.
- После звукового сигнала на индикаторах температуры холодильной и морозильной камер (№ 1 и № 3) отобразится «E».
- Для отключения экономичного режима нажмите значок **M** (№ 12).

### Во время этого режима:

- Можно регулировать температуру холодильной и морозильной камер, однако настройки не вступят в силу, пока не будет отключен экономичный режим. После отключения экономичного режима выбранные параметры активируются, и значения температуры будут скорректированы.
- Можно выбрать режимы интенсивного охлаждения и интенсивной заморозки, однако при выборе любого из этих режимов экономичный режим будет отключен.
- Режим «Отпуск» может быть выбран только после отключения экономичного режима

### 1.1.3 Режим «Отпуск»

#### Назначение

Режим «Отпуск» подходит, если предполагается не пользоваться холодильником в течение продолжительного времени. В режиме «Отпуск» активно работает только морозильная камера.

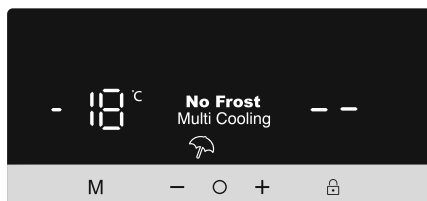

#### Порядок использования

- Нажимайте значок **M** (№ 12 на схеме панели управления), пока не появится значок режима «Отпуск»  (№ 5).
- После установки режима «Отпуск» раздастся звуковой сигнал, подтверждающий, что режим включен.
- После звукового сигнала на дисплее холодильной камеры отобразится «--», а на дисплее морозильной камеры — заданная температура **-18 °C**.
- Для отключения режима «Отпуск» нажмите значок **M** (№ 12).

### Во время этого режима:

- Можно регулировать температуру холодильной и морозильной камер, однако настройки не вступят в силу, пока не будет отключен режим «Отпуск». После отключения режима «Отпуск» выбранные параметры активируются, и значения температуры будут скорректированы.
- Можно выбрать режимы интенсивного охлаждения и интенсивной заморозки, однако при выборе любого из этих режимов режим «Отпуск» будет отключен.
- Экономичный режим может быть выбран только после отключения режима «Отпуск».

### 1.1.4 Режим охлаждения напитков

#### Назначение

Этот режим применяется для охлаждения напитков в течение устанавливаемого времени.

#### Порядок использования

- Одновременно нажмите и удерживайте значки **M** (№ 12) и **○** (№ 9) в течение пяти секунд.
- На индикаторе заданной температуры холодильной камеры отобразится «05». Это значение будет мигать на экране.
- С помощью кнопки **-** или **+** настройте время (05, 10, 15, 20, 25 или 30 минут).
- После выбора времени цифры на экране мигнут 3 раза, и раздастся звуковой сигнал. Если в течение 2 секунд не будет нажата какая-либо кнопка, время будет установлено.
- После установки времени на экране будет отображаться оставшееся время.
- По истечении заданного времени раздастся звуковой сигнал.
- Для отключения режима охлаждения напитков одновременно нажмите и удерживайте значки **M** (№ 12) и **○** (№ 9) в течение пяти секунд.

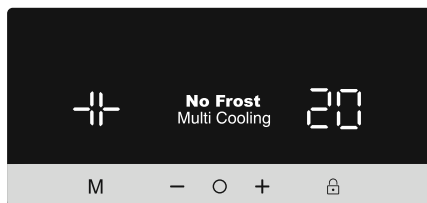

#### Во время этого режима:

- Если включены режимы охлаждения напитков и защиты от детей, то для выключения звукового сигнала необходимо отключить режим защиты от детей.
- При использовании этого режима необходимо регулярно проверять температуру бутылок. Если бутылки охладились достаточно, их необходимо извлечь из холодильника.
- Если оставить бутылки на долгое время в режиме охлаждения напитков, они могут взорваться.

### 1.1.5 Режим отключения экрана

#### Назначение

Этот режим помогает экономить электроэнергию путем выключения индикации на панели управления в периоды ее неиспользования.

#### Порядок использования

- Режим отключения экрана активируется автоматически через 30 секунд.
- Если в период отсутствия индикации на панели управления нажать любую кнопку, на дисплее отобразятся текущие настройки, что позволит внести нужные изменения.
- Если режим отключения экрана не был выключен или в течение 30 секунд не была нажата какая-либо кнопка, индикация панели управления останется выключенной.

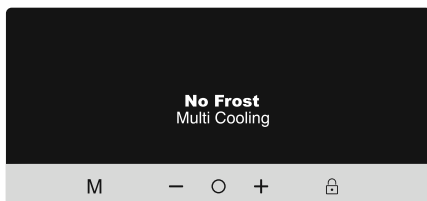

## Порядок деактивации режима отключения экрана

- Для выключения режима отключения экрана сначала нужно нажать любую кнопку для активации кнопок, а затем нажать и удерживать кнопку режима **M** (№ 12) в течение 3 секунд.
- Для повторной активации режима отключения экрана нажмите и удерживайте кнопку **M** (№ 12) в течение 3 секунд.

### 1.1.6 Функция защиты от детей

#### Назначение

Режим защиты от детей служит для предотвращения случайного или непреднамеренного изменения настроек холодильника.

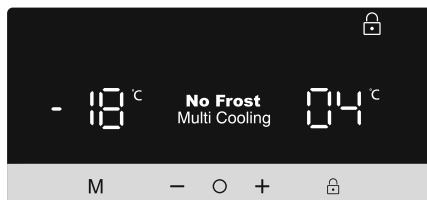

#### Включение режима защиты от детей

Нажмите и удерживайте кнопку режима защиты от детей  (№ 13) в течение 5 секунд.

#### Отключение режима защиты от детей

Нажмите и удерживайте кнопку режима защиты от детей  (№ 13) в течение 5 секунд.

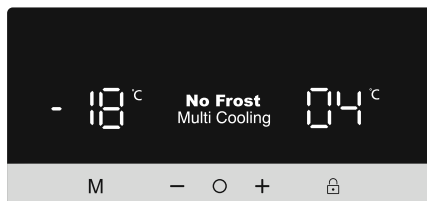

### 1.1.7 Функция тревоги при открытой дверце

Если дверца холодильной или морозильной камеры открыта дольше 2 минут, раздастся звуковой сигнал.





## 1.1 Настройки температуры

### 1.1.1 Настройки температуры морозильной камеры

- Нажимайте значок  (№ 9 на схеме панели управления), пока не будет выбрана настройка температуры морозильной камеры (№ 1).
- После выбора настройки температуры морозильной камеры мигает значение температуры.
- Для установки температуры воспользуйтесь стрелками вверх и вниз ( / ) (-16, -18, -20, -22, -24 °C и режим интенсивной заморозки).
- Если активен режим интенсивной заморозки или экономичный режим, то температура не изменится, пока режим не будет отключен.

### 1.1.2 Настройки температуры холодильной камеры

- Нажимайте значок  (№ 9 на схеме панели управления), пока не будет выбрана настройка температуры холодильной камеры (№ 1).
- После выбора настройки температуры холодильной камеры замигает значение температуры.
- Для установки температуры воспользуйтесь стрелками вверх и вниз (  /  ) (8, 6, 5, 4, 2 °C и режим интенсивного охлаждения).
- Если активен режим интенсивной заморозки или экономичный режим, то температура не изменится, пока режим не будет отключен.

### Предупреждения по поводу настройки температуры

- В целях эффективности не рекомендуется использовать холодильник при температуре окружающей среды ниже 10 °C.
- Настройку температуры производят в зависимости от частоты открывания дверцы и количества хранимых внутри продуктов.
- Не начинайте выполнение следующей настройки, пока не завершите уже начатую.
- Чтобы полностью охладиться после подключения к электросети, холодильник должен без перерыва проработать около 24 часов (в зависимости от температуры окружающей среды). В этот период как можно реже открывайте дверцы холодильника и не загружайте в него слишком много продуктов.
- Чтобы предотвратить повреждение компрессора холодильника при отключении и повторном включении или при перебоях электропитания, используется функция 5-минутной задержки. Холодильник начинает работать в нормальном режиме через 5 минут.
- Холодильник предназначен для эксплуатации в диапазоне температур окружающей среды, указанном в стандартах, согласно климатическому классу на этикетке. В целях эффективности охлаждения использование холодильника за пределами указанного диапазона не рекомендуется.
- Данное изделие предназначено для использования при температуре окружающей среды от 10°C до 43°C.

Климатический класс	Температура окружающей среды (°C)
<b>T</b>	от 16 до 43 (°C)
<b>ST</b>	от 16 до 32 (°C)
<b>N</b>	от 16 до 32 (°C)
<b>SN</b>	от 10 до 32 (°C)

## Принадлежности

### Изготовление кубиков льда (Icematic) (в некоторых моделях)

- Достаньте форму для приготовления льда
- Наполните ее водой до линии.
- Вставьте форму для льда на место.
- Когда ледяные кубики застынут, поверните рычаг для высыпания их в коробку для льда.

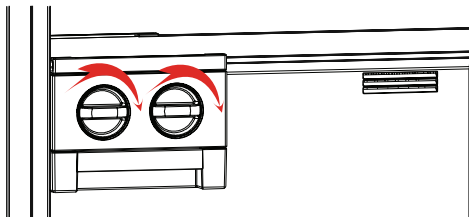

Примечание.

- Не наливайте воду в коробку для льда, чтобы приготовить лед, так как она может лопнуть.
- Извлечение емкости для приготовления льда может быть затруднено во время работы холодильника. В этом случае необходимо снять стеклянные полки.

### Извлечение емкости для приготовления льда

- Снимите стеклянные полки морозильной камеры
- Извлеките емкость для приготовления льда, передвигая ее влево - вправо на полке.

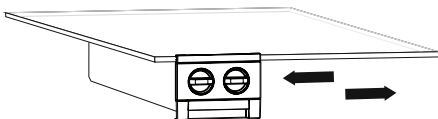

Емкость можно снять, чтобы освободить дополнительное место в морозильной камере.

### Ящичек для льда (в некоторых моделях)

- Наполните ящичек для льда водой и поместите его в морозильное отделение.
- После того, как вода полностью превратится в лед, Вы сможете перевернуть ящичек, как показано на рисунке, чтобы получить кубики льда.

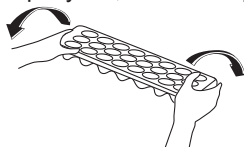



### Полка охладителя (в некоторых моделях)

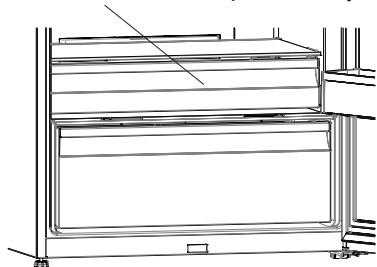

Хранение продуктов в отделении охладителя, вместо морозильного или холодильного отделения, позволяет дольше сохранить свежесть и вкус продуктов, сохраняя при этом свежий внешний вид. В случае загрязнения лотка охладителя, извлеките его и промойте водой.

(Вода замерзает при 0°C, но продукты, содержащие соль или сахар, замерзают при более низкой температуре.)

Обычно отделение охладителя используется для сырой, слегка подсоленной рыбы, риса и т.п.

**Не помещайте в отделение продукты, которые вы хотите заморозить, или лотки для приготовления льда.**

### Извлечение полки охладителя

- Потяните на себя полку охладителя, сдвигая ее по направляющим.
- Чтобы снять полку охладителя, приподнимите ее вверх.

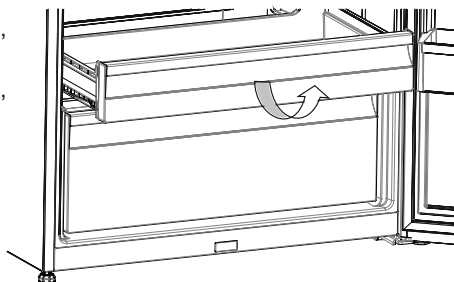

### Диск регулирования свежести

Если регулятор влажности установить в закрытое положение, свежие фрукты и овощи будут храниться дольше.

В случае, когда отделение для фруктов и овощей заполнено до отказа, диск регулирования свежести, расположенный на передней стенке контейнера, следует открыть. Благодаря этому будет регулироваться воздух и уровень влажности в контейнере, и срок годности продуктов увеличится.

При появлении конденсации на стеклянной полке, регулятор влажности следует установить в открытое положение.

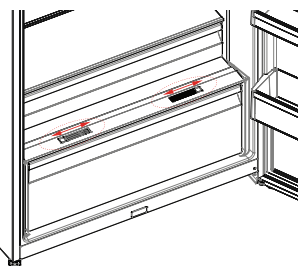

### Регулируемая дверная полка (в некоторых моделях)

Существует пять разных регулировок высоты, которые доступны для необходимых зон хранения с помощью регулируемой дверной полки.

Изменение положения регулируемой дверной полки;

Поднимите переднюю часть полки (1) и двигайте вверх или вниз регулируемую дверную полку (2) обеими руками (Рис. 1)

Прежде чем отпускать дверную полку, удостоверьтесь, что дверная полка установлена в положения, предусмотренные для двери.



Рис. 1

### **Технология естественной ионизации / ионизатор (в некоторых моделях)**

Технология естественной ионизации позволяет создавать отрицательно заряженные ионы, которые нейтрализуют частицы, вызывающие неприятный запах, и пыль в воздухе.

Устраняя эти частицы из воздуха в холодильнике, технология естественной ионизации улучшает качество воздуха и предотвращает появление неприятных запахов.

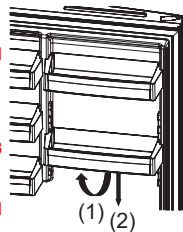
- Эта функция является дополнительной. Она может отсутствовать в вашем приборе.
- Расположение ионизатора может различаться в зависимости от прибора.

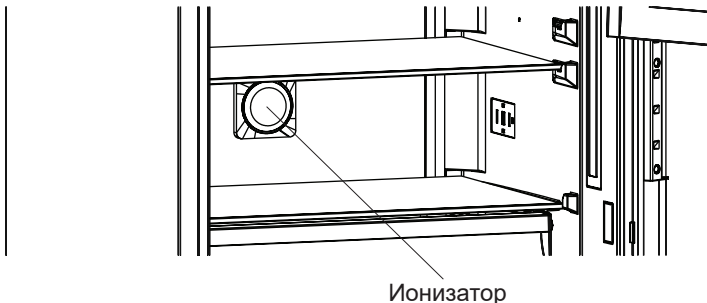

***Визуальные и текстовые описания к разделу о дополнительных принадлежностях могут различаться в зависимости от модели прибора.***

## ЧАСТЬ - 3 РАЗМЕЩЕНИЕ ПРОДУКТОВ В ХОЛОДИЛЬНИКЕ

Чтобы холодильник работал в нормальных рабочих режимах, достаточно установить термостат в положение “2 или 4”.

### Холодильное отделение

- Для снижения влажности и, соответственно, образования льда, никогда не ставьте в холодильник жидкости в открытой посуде.
- Никогда не ставьте в холодильник теплые продукты. Теплые продукты следует охладить при комнатной температуре и разместить в холодильном отделении, обеспечивая необходимую циркуляцию воздуха.
- Разместите мясо и очищенную рыбу (завернутые в упаковку или полиэтилен), которые будут использованы в течение 1-2 дней.
- Фрукты и овощи можно поместить в соответствующий контейнер без упаковки.

### Важное примечание:

- Прежде чем поместить готовые блюда в холодильник, накройте их крышкой. При этом, они должны быть охлажденными, в противном случае, внутри холодильника повысится температура и влажность. Это приведет к более интенсивной работе холодильника. Кроме того, закрытая посуда с пищевыми продуктами и напитками предотвращает распространение запахов.
- Картофель, лук и чеснок не следует хранить в холодильнике.
- Не допускайте прикосновения пищевых продуктов к датчику температуры во время их размещения в холодильное отделение. В противном случае, нарушится оптимальная температура в холодильном отделении.

Зона датчика температуры

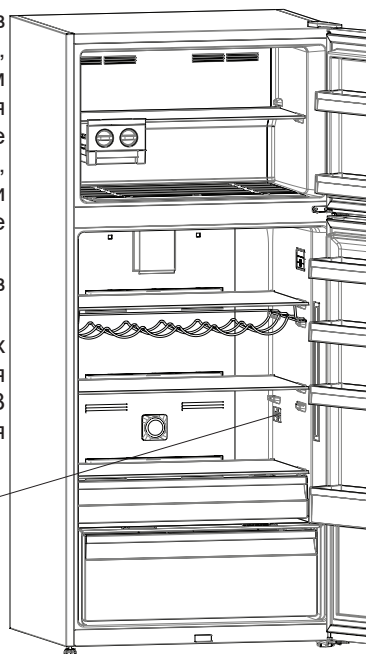

## Морозильная камера

- Морозильное отделение используется для хранения замороженных или сильно замороженных продуктов в течение длительного времени и приготовления кубиков льда.
- Не помещайте свежие или теплые продукты, которые нужно заморозить, на полки дверцы морозильного отделения. Используйте эти полки только для хранения замороженных продуктов.
- Не кладите свежие продукты рядом с замороженными, так как это может привести к размораживанию замороженных продуктов.
- Используйте полку быстрой заморозки для более быстрой заморозки продуктов, приготовленных в домашних условиях (и продуктов, которые нужно заморозить), поскольку она имеет большую мощность замораживания.
- Замораживая свежие продукты (например, мясо, рыбу и фарш), разделите их на части для однократного использования.
- При замораживании свежих продуктов учитывайте их максимальное количество (в кг), пригодное для замораживания в течение 24 часов и указанное на табличке холодильника.
- Для оптимальной эффективности работы холодильника с целью достижения максимальной способности замораживания, установите ручку термостата морозильной камеры в положение максимального замораживания на 24 часа, прежде чем поместить свежие продукты в морозильную камеру.
- После помещения свежих продуктов в морозильную камеру, как правило, вполне достаточно 24 часов при максимальном значении. Через 24 часа устанавливать ручку термостата в максимальное положение не требуется.
- Внимание! Для экономии электроэнергии, при замораживании небольшого количества продуктов не устанавливайте ручку термостата в положение максимального замораживания.
- Для хранения замороженных продуктов: всегда следует четко следовать инструкциям на упаковках замороженных продуктов; при отсутствии информации продукты следует хранить не более трех месяцев с даты приобретения.
- При покупке замороженных продуктов убедитесь, что они были заморожены при соответствующей температуре, и что упаковка не повреждена.
- Замороженные продукты следует транспортировать в соответствующих контейнерах для сохранения качества продуктов, а затем поместить в морозильное отделение как можно скорее.
- Если заметно вздутие или влажность внутри упаковки замороженных продуктов, возможно, они хранились при неправильной температуре, и содержимое испортилось.
- Срок хранения замороженных продуктов зависит от комнатной температуры, установок термостата, частоты открывания дверцы, типа продуктов и периода времени, необходимого для транспортировки продуктов из магазина домой. Всегда следуйте инструкциям на упаковке и никогда не превышайте максимальный указанный срок хранения.

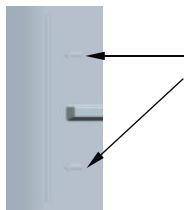

**В некоторых моделях:** при загрузке морозильной камеры не размещайте в ней продукты ближе линии загрузки. В противном случае, дверца может не закрыться. Если дверца морозильной камеры останется незакрытой, в камере будет накапливаться иней. После очистки инея, он может появиться вновь, если дверца по-прежнему останется открытой.

Кроме того, незакрытая дверца морозильной камеры и/или холодильного отделения повысит энергопотребление.

Если закрыть пищевыми продуктами отверстие для всасывания воздуха при извлечении нижней полки, расположенной на дверце морозильной камеры, это отрицательно повлияет на производительность холодильника. Поэтому будьте внимательны при загрузке морозильной камеры и не закрывайте это отверстие.

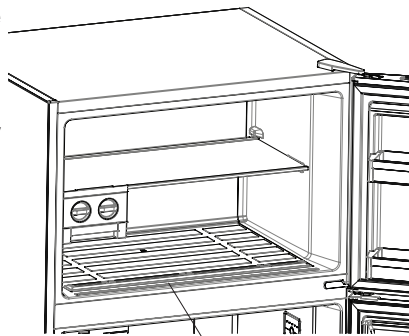

Отверстие для всасывания воздуха

## ЧАСТЬ - 4 ЧИСТКА И ОБСЛУЖИВАНИЕ

• **Перед очисткой отключите холодильник.**

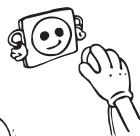

• Не мойте холодильник в проточной воде.



• Внутреннюю и внешнюю поверхности можно протереть мягкой тканью или губкой, смоченной в теплой мыльной воде.

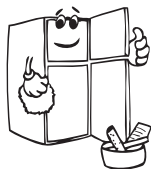
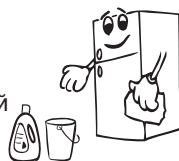

• Извлеките все детали и промойте мыльной водой. Запрещается мыть в посудомоечной машине.



• Для очистки не используйте легковоспламеняющиеся, взрывчатые или коррозионные материалы (растворитель, бензин, кислоты).



**Убедитесь, что холодильник отключен.**



## Замена светодиодной подсветки

Если ваш холодильник оснащен светодиодной подсветкой, обратитесь в техническую службу, т.к. она может быть заменена только уполномоченным специалистом.

**Примечание:** Количество и место расположения светодиодных лент зависит от модели.

**!!! В некоторых моделях холодильников освещение может отсутствовать.**

(в некоторых моделях)  
Морозильная камера  
Светодиод осветительной ленты

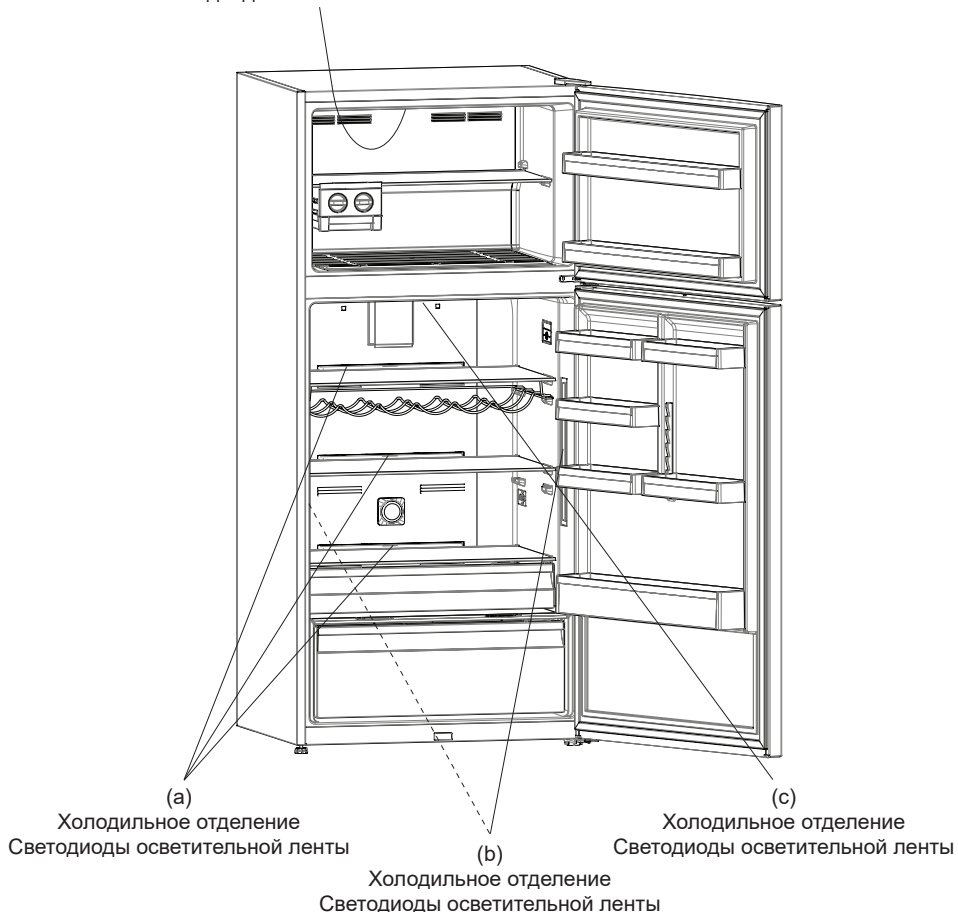

## ЧАСТЬ - 5 ТРАНСПОРТИРОВКА И ПЕРЕСТАНОВКА

### Транспортировка и перестановка холодильника

- Оригинальную упаковку и пенопласт можно использовать для повторной транспортировки (по желанию).
- Зафиксируйте холодильник с помощью прочной упаковки, ремней или крепких веревок. Следуйте инструкциям по транспортировке на упаковке.
- На время перестановки или транспортировки снимите подвижные детали (полки, принадлежности, контейнеры для овощей и т. д.) или зафиксируйте их в холодильнике ремнями, чтобы избежать ударов.

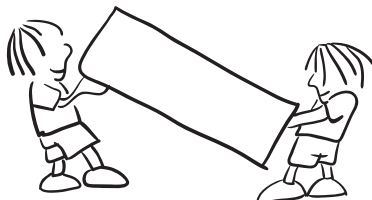

***! Перевозите холодильник в вертикальном положении.***

### Перестановка дверцы

- Невозможно изменить направление открывания дверцы холодильника, если ручки установлены на передней поверхности дверцы.
- Изменить направление открывания дверцы можно на моделях без ручек.
- Если направление открывания дверцы холодильника можно изменить, то обратитесь в ближайший авторизованный сервисный центр для подобной модификации.

## **ПРЕЖДЕ ЧЕМ ЗВОНИТЬ В СЛУЖБУ ПОСЛЕПРОДАЖНОГО ОБСЛУЖИВАНИЯ**

### **Проверьте предупреждения**

Ваш холодильник предупредит вас, если какая-либо из его частей вышла из строя. В этом случае светодиод вокруг кнопки станет мигать и будет подан звуковой сигнал.

<b>КОД НЕИСПРАВНОСТИ</b>	<b>ЗНАЧЕНИЕ</b>	<b>ПРИЧИНА</b>	<b>РЕШЕНИЕ</b>
<b>E08</b>	Сигнал о пониженном напряжении питания	Мощность источника питания устройства снизилась ниже 170 Вт.	<p>- Это не является неисправностью устройства, это позволяет предотвратить повреждение компрессора.</p> <p>- Напряжение необходимо повысить до требуемого уровня</p> <p>Если этот предупреждающий сигнал не исчезает, обратитесь к уполномоченному техническому специалисту.</p>
<b>E09</b>	Недостаточно низкая температура в морозильной камере	Вероятно, это произошло после длительного отсутствия напряжения питания.	<ol style="list-style-type: none"> <li>1. Установите более низкую температуру в морозильной камере или включите режим интенсивной заморозки. После того, как температура достигнет требуемого значения, код ошибки должен исчезнуть. Чтобы время установки требуемой температуры не удлинялось, двери должны быть закрытыми.</li> <li>2. Извлеките все продукты, которые оттаяли или разморозились, пока существовала эта ошибка. Их следует употребить как можно скорее.</li> <li>3. Не добавляйте свежих продуктов в морозильную камеру до установки правильной температуры и пропадания ошибки.</li> </ol> <p>Если этот предупреждающий сигнал не исчезает, обратитесь к уполномоченному техническому специалисту.</p>



КОД НЕИСПРАВНОСТИ	ЗНАЧЕНИЕ	ПРИЧИНА	РЕШЕНИЕ
E10	Недостаточно низкая температура в холодильном отделении	<p><b>Вероятно, это произошло после:</b></p> <ul style="list-style-type: none"> <li>- Длительного отсутствия напряжения питания.</li> <li>- В холодильнике остались горячие пищевые продукты.</li> </ul>	<ol style="list-style-type: none"> <li>1. Установите более низкую температуру в холодильном отделении или включите режим интенсивной заморозки. После того, как температура достигнет требуемого значения, код ошибки должен исчезнуть. Чтобы время установки требуемой температуры не удлинялось, двери должны быть закрытыми.</li> <li>2. Освободите место перед отверстиями воздушного канала и не кладите продукты рядом с датчиком.</li> </ol> <p>Если этот предупреждающий сигнал не исчезает, обратитесь к уполномоченному техническому специалисту.</p>
E11	Слишком низкая температура в холодильном отделении	Разное	<ol style="list-style-type: none"> <li>1. Проверьте, включен ли режим интенсивной заморозки</li> <li>2. Уменьшите температуру холодильного отделения</li> <li>3. Осмотрите вентиляционные отверстия, они должны быть чистыми и не закупоренными</li> </ol> <p>Если этот предупреждающий сигнал не исчезает, обратитесь к уполномоченному техническому специалисту.</p>

### Что делать, если холодильник не работает

#### Проверьте следующее:

- не отсутствует ли электроэнергия;
- Не выключен ли общий выключатель сети питания в вашем доме.
- Не установлен ли термостат в положение «1».
- подходит ли розетка сети питания; чтобы это проверить, включите в эту розетку другой заведомо исправный электроприбор.

### Что делать, если холодильник работает плохо

#### Проверьте следующее:

- не перегружен ли холодильник;
- плотно ли закрыты дверцы;
- нет ли пыли на конденсаторе;
- имеется ли достаточное пространство вокруг задней и боковых стенок.

### Если холодильник работает слишком шумно

#### Нормальные шумы

##### Потрескивание (льда):

- Во время автоматического размораживания.
- При охлаждении или нагревании прибора (в связи с расширением материалов, входящих в состав прибора).

**Щелчки:** Слышно, когда термостат включает или выключает компрессор.

### **Шум компрессора**

- **Обычный шум мотора:** Этот шум означает, что компрессор работает нормально.
- Некоторое время после запуска компрессор может издавать более громкий шум.

**Бурление и всплески** Эти шумы вызваны протеканием хладагента по трубам системы.

**Шум текущей воды:** Такой шум обычно вызывает вода, стекающая в испарительный контейнер при размораживании. Этот шум возникает во время размораживания.

**Шум потока воздуха (обычный шум вентилятора):** Этот шум создается в холодильниках во время нормальной работы системы, во время циркуляции воздуха.

### **Если внутри холодильника скапливается влага:**

- Надлежащим ли образом упакованы продукты? Просушивались ли контейнеры перед размещением в холодильнике?
- Часто ли открывались дверцы холодильника? Во время открывания дверец влага из помещения попадает внутрь холодильника. Влага скапливается быстрее, если вы часто открываете дверцы морозильной камеры, особенно если в помещении высокий уровень влажности.
- Образование капель воды на задней стенке после автоматического размораживания – нормальное явление (для моделей со статической охлаждающей системой).

### **Если дверца плохо открывается и закрывается:**

- Не препятствуют ли закрыванию дверцы упакованные продукты?
- Правильно ли установлены отсеки, полки и ящики?
- В каком состоянии дверные прокладки (разрушены, изношены)?
- Стоит ли холодильник на ровной поверхности?

### **Если края морозильной камеры, к которым прилегает дверь, теплые**

Поверхность, к которой прилегает дверь, может нагреться в процессе работы компрессора, особенно летом (в жаркую погоду). Это нормально.

### **ВАЖНЫЕ ПРИМЕЧАНИЯ**

- Если устройство выключено или отсоединено от сети, следует подождать как минимум 5 минут перед повторным включением во избежание повреждения компрессора.
- Если вы не будете использовать холодильник в течение длительного времени (например, на период летнего отдыха), отключите его от электросети. После размораживания помойте холодильник, как указано в Части 4, и оставьте дверцу открытой, чтобы предотвратить появления влажности и неприятного запаха.
- Если после того, как вы выполнили все приведенные выше инструкции, проблема не исчезнет, обратитесь в ближайшую авторизованную сервисную службу.
- Приобретенный вами прибор предназначен для использования в помещениях жилого типа и может использоваться только в домашних условиях и для заявленных целей. Он не подходит для коммерческого или общего пользования.

Если потребитель использует прибор несоответствующим образом, мы подчеркиваем, что производитель и дилер не несут ответственности за любой ремонт и неисправности в период действия гарантии.

- Срок службы прибора, указанный и заявленный Департаментом промышленности, (срок эксплуатации ответственных деталей, необходимых для нормальной работы прибора) составляет 10 лет.

## **Рекомендации по энергосбережению**

- 1– Устанавливайте прибор в прохладном, хорошо проветриваемом помещении, в месте, не подвергающемся воздействию прямых солнечных лучей, вдали от источников тепла (радиатора, печи и т. п.). В противном случае воспользуйтесь теплоизоляционными панелями.
- 2– Горячие блюда и напитки следует остужать за пределами холодильника.
- 3– Если необходимо разморозить замороженные продукты, то их следует поместить в холодильное отделение. Низкая температура замороженных продуктов поможет остудить холодильное отделение во время размораживания. Это снизит энергопотребление.
- 4– Помещенные в холодильник напитки и жидкие продукты должны быть закрыты. В противном случае увеличится влажность в холодильнике. В результате время охлаждения увеличится. Кроме того, закрывая напитки и жидкие продукты, вы сохраняете их вкус и запах.
- 5– Помещая напитки и продукты питания, открывайте дверь на максимально короткое время.
- 6– Крышки отделений холодильника, имеющих различную температуру (контейнера для фруктов и овощей, охладителя и т.д.), должны быть закрыты.
- 7– Уплотнение дверцы должно быть чистым и гибким. Если уплотнение износилось, замените его.

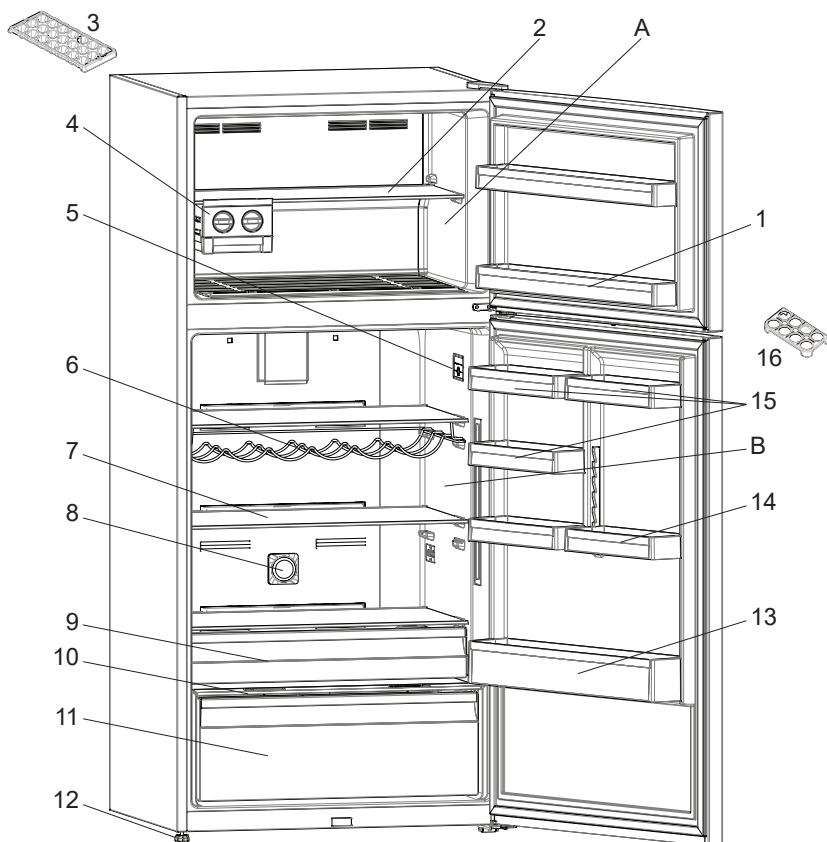

Целью данного документа является исключительно предоставление информации о компонентах устройства. Компоненты зависят от модели устройства.

A. Морозильная камера

B. Холодильное отделение

- |   |  |
|---|--|
| 1. Полки двери морозильной камеры *                         | 9. Полка охладителя *                      |
| 2. Полка морозильной камеры                                 | 10. Крышка контейнера для фруктов и овощей |
| 3. Ящичек для льда *  | 11. Контейнер для фруктов и овощей         |
| 4. Изготовление кубиков льда (Icematic) *                   | 12. Регулируемая опора                     |
| 5. Внутренний дисплей / элемент управления внутри помещения | 13. Полка для бутылок двери                |
| 6. Полка для бутылок / Полка для вин *                      | 14. Регулируемая дверная полка *           |
| 7. Полки в морозильной камере                               | 15. Дверные полки                          |
| 8. Ионизатор  | 16. Подставка для яиц                      |

\* В некоторых моделях

# Index

<b>BEFORE USING THE APPLIANCE .....</b>	<b>29</b>
General warnings .....	29
Old and out-of-order fridges .....	31
Safety warnings .....	31
Installing and operating your fridge freezer .....	32
Before using your fridge freezer .....	33
<b>THE VARIOUS FUNCTION AND POSSIBILITIES .....</b>	<b>33</b>
Information about new generation cooling technology .....	33
Warnings about Temperature Adjustments .....	40
Accessories .....	40
Making ice cubes (Icematic) .....	40
Chiller shelf .....	41
Fresh dial .....	41
Adjustable door shelf .....	42
Natural ion tech / Ionisier .....	42
<b>ARRANGING FOOD IN THE APPLIANCE .....</b>	<b>43</b>
Refrigerator compartment .....	43
Freezer compartment .....	44
<b>CLEANING AND MAINTENANCE .....</b>	<b>45</b>
Replacing LED lighting .....	46
<b>TRANSPORTATION AND CHANGING OF INSTALLATION POSITION .....</b>	<b>47</b>
Repositioning the Door .....	47
<b>BEFORE CALLING YOUR AFTER SALES SERVICE .....</b>	<b>47</b>
Tips for saving energy .....	51
<b>THE PARTS OF THE APPLIANCE AND THE COMPARTMENTS .....</b>	<b>52</b>

*The operating instructions apply to several models. Differences may therefore occur.*

### General warnings

**WARNING:** Keep ventilation openings in the appliance enclosure or in the built-in structure clear of obstruction.

**WARNING:** Do not use mechanical devices or other means, other than those recommended by the manufacturer, to accelerate the defrosting process.

**WARNING:** Do not use electrical appliances inside the food storage compartments of the appliance, unless they are of the type recommended by the manufacturer.

**WARNING:** Do not damage the refrigerant circuit.

**WARNING:** To avoid a hazard due to the instability of the appliance, it must be fixed in accordance with the instructions.

**WARNING:** When positioning the appliance, ensure the supply cord is not trapped or damaged.

**WARNING:** Do not locate multiple portable socket-outlets or portable power supplies at the rear of the appliance.



SYMBOL ISO 7010 W021

**Warning:** Risk of fire / flammable materials

- If your appliance uses R600a as a refrigerant (you can find this information on the label on the cooler) be careful during shipment and installation to prevent your appliance's cooler elements from being damaged. Although R600a is an environmental friendly and natural gas, it is explosive. If the cooler elements have been damaged and you suspect a leak, move the Fridge Freezer away from any heat sources or open flame and ventilate the room the Fridge Freezer is in for a few minutes.
- While carrying and positioning the fridge, do not damage the cooler gas circuit.
- Do not store explosive substances such as aerosol cans with a flammable propellant in this appliance.

- This appliance is intended to be used in household and similar environments such as:
  - staff kitchen areas in shops, offices and other working environments
  - farm houses and by clients in hotels, motels and other residential type environments
  - bed and breakfast type environments
  - catering and similar non-retail applications
- If the socket does not match the refrigerator plug, it must be replaced by the manufacturer, its service agent or similar qualified persons in order to avoid a hazard.
- This appliance can be used by children aged from 8 years and above and persons with reduced physical, sensory or mental capabilities or lack of experience and knowledge if they have been given supervision or instruction concerning use of the appliance in a safe way and understand the hazards involved. Children shall not play with the appliance. Cleaning and user maintenance shall not be made by children without supervision.
- A specially grounded plug has been connected to the power cable of your refrigerator. This plug should be used with a specially grounded socket of 16 amperes. If there is no such socket in your house, please have it installed by a qualified electrician.
- If the supply cord is damaged it must be replaced by the manufacturer, its service agent or similar qualified persons in order to avoid a hazard.
- This appliance is not intended for use at altitudes exceeding 2000 m.

## Old and out-of-order fridges

- If your old fridge has a lock, break or remove the lock before discarding it. Children may get trapped inside it and may cause an accident.
- Old fridges and freezers contain isolation material and refrigerant with CFC. Therefore, take care not to harm the environment when you discard your old fridge.

## Disposal of your old appliance



The symbol on the product or on its packaging indicates that this product may not be treated as household waste. Instead it shall be handed over to the applicable collection point for the recycling of electrical and electronic equipment. By ensuring this product is disposed of correctly, you will help prevent potential negative consequences for the environment and human health, which could otherwise be caused by inappropriate waste handling of this product. For more detailed information about recycling of this product, please contact your local city office, your household waste disposal service or the shop where you purchased the product.

## Notes:

- Please read the instruction manual carefully before installing and using your appliance.  
**We are not responsible for any damage caused due to misuse.**
- Follow all instructions on your appliance and instruction manual and keep this manual in a safe place to resolve any problems that may occur in the future.
- This appliance is produced to be used at houses and it can only be used in a house for the specified purposes. It is not suitable for commercial or common use. Such use will cause the guarantee of the appliance to be cancelled and our company will not be responsible for any losses which are incurred.
- This appliance is produced to be used in houses and it is only suitable for cooling / storing foods. It is not suitable for commercial or common use and/or for storing substances other than food. Our company is not responsible for any losses which are incurred in the contrary case.

## Safety warnings

- Do not connect your fridge freezer to the main electricity supply using an extension lead.
- Do not plug in damaged, torn or old plugs.
- Do not pull, bend or damage the cord.

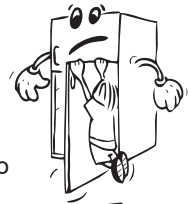

- This appliance is designed for use by adults, do not allow children to play with the appliance or let them hang off the door.
- Never touch the power cord/plug with wet hands as this could cause a short circuit or electric shock.
- Do not place glass bottles or beverage cans in the ice-making compartment as they can burst as the contents freeze.
- Do not place explosive or flammable material in your fridge. Place drinks with high alcohol content vertically in the fridge compartment and make sure that their tops are tightly closed.





- When removing ice from the ice-making compartment, do not touch it. Ice may cause frost burns and/or cuts.
- Do not touch frozen goods with wet hands. Do not eat ice-cream or ice cubes immediately after you have taken them out of the ice-making compartment.
- Do not re-freeze frozen goods after they have melted. This may cause health issues such as food poisoning.
- Do not cover the body or top of fridge with lace. This affects the performance of your fridge.
- Secure any accessories in the fridge during transportation to prevent damage to the accessories.
- Do not use plug adapter.



## Installing and operating your fridge freezer

Before starting to use your fridge freezer, you should pay attention to the following points:

- The operating voltage for your fridge freezer is 220-240 V at 50Hz.
- We do not accept responsibility for any damages that occur due to ungrounded usage.
- Place your fridge freezer where it will not be exposed to direct sunlight.
- Your appliance should be at least 50 cm away from stoves, gas ovens and heater cores, and at least 5 cm away from electrical ovens.
- Your fridge freezer should never be used outdoors or exposed to rain.
- When your fridge freezer is placed next to a deep freezer, there should be at least 2 cm between them to prevent humidity forming on the outer surface.
- Do not place anything on your fridge freezer, and install your fridge freezer in a suitable place so that at least 15 cm of free space is available above it.
- Do not place heavy items on the appliance.
- Use the adjustable levelling feet to make sure your appliance is level and stable. You can adjust the levelling feet by turning them in either direction. This should be done before placing food in the fridge freezer.
- Before using your fridge freezer, wipe all parts with a solution of warm water and a teaspoon of sodium bicarbonate, then rinse with clean water and dry. Place all parts in the fridge after cleaning.



### If your refrigerator has a fan condenser:

The condenser of your fridge is placed at the bottom of cabinet. As a result of that, assemble the spacer by fixing it to holes on the cover bottom panel and turn 90° that's shown below figure for arranging the distance between the refrigerator and the back wall at where you place the fridge. You can move the fridge towards the back wall until that point.

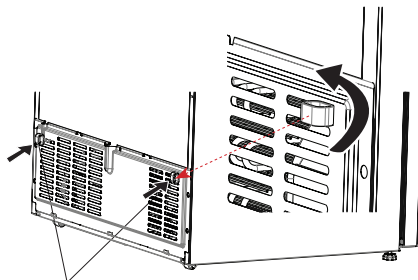

Plastic for distance setting

## Before using your fridge freezer

- When using your fridge freezer for the first time, or after transportation, keep it in an upright position for at least 3 hours before plugging into the mains. This allows efficient operation and prevents damage to the compressor.
- Your fridge freezer may have a smell when it is operated for the first time. This is normal and the smell will fade away when your fridge freezer starts to cool.

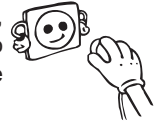

## CHAPTER - 2 THE VARIOUS FUNCTION AND POSSIBILITIES

### Information about new generation cooling technology

Fridges with new generation cooling technology have a different working system than static fridges. Other fridges may experience ice build up in the freezer compartment due to door openings and humidity in the food. In such fridges regular defrosting is required; the fridge has to be periodically turned off, the frozen food moved to a suitable container and the ice which has formed in the freezer compartment removed.

In fridges with new generation cooling technology, dry cold air is pumped evenly into the fridge and freezer compartments using a fan. The cold air cools your food evenly and uniformly, preventing humidity and ice build up.

In the refrigerator compartment, air blown by the fan located at the top of refrigerator compartment is cooled while passing through the gap behind the air duct. At the same time, the air is blown out through the holes in the air duct evenly spreading cool air throughout the refrigerator compartment.

As there is no air passage between the freezer and refrigerator compartments there will be no odor mixing.

As a result of this, your fridge with new generation cooling technology gives you ease of use as well as huge volume and aesthetic appearance.

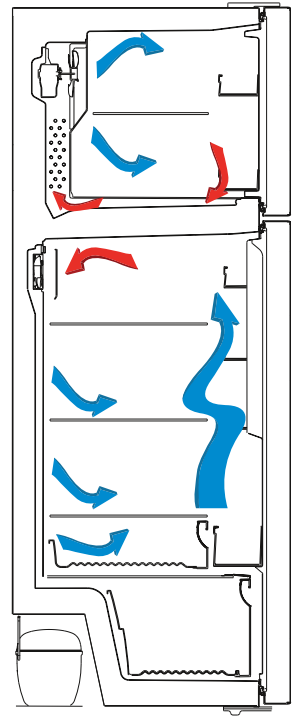

## Display and control panel

### 1.1. Display and Control Panel

#### Using the Control Panel

1. It is super freeze indicator.
2. It is freezer set value screen.
3. It is super cooling indicator.
4. It is cooler set value screen.
5. It is holiday mode symbol.
6. It is economy mode symbol.
7. It is alarm symbol.
8. It is child-lock symbol.
9. Segment select button
10. Set value increasing button
11. Set value decreasing button
12. Mode button
13. Select child lock button

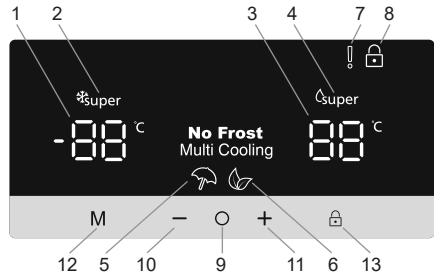

### 1.2. Operating your Fridge Freezer



#### 1.2.1. Super Freeze Mode

##### Purpose

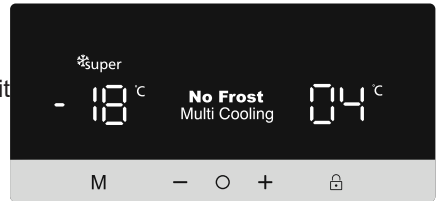
- To freeze a large quantity of food that cannot fit on the fast freeze shelf.
- To freeze prepared foods.
- To freeze food more quickly.
- To store fresh food and vegetables.



##### How to use

- First of all, press the segment select button  and select freezer segment.
- Press the temperature setting down button  until activate the Super symbol .
- When set to super freeze mode, the buzzer emits a "beep" sound.
- When this mode is selected, the temperature value that was set before mode selection will be displayed on the freezer temperature indicator.

##### During this mode:

- Temperature of cooler may be adjusted. In this case super freeze mode continues.
- Economy and holiday mode can not be selected.
- Super freeze mode can be cancelled by the same operation of selecting.



## 1.2.2. Super Cool Mode

### Purpose

- To cool prepared food.
- To cool and store a large quantity of food in the refrigerator compartment.
- To cool drinks more quickly.

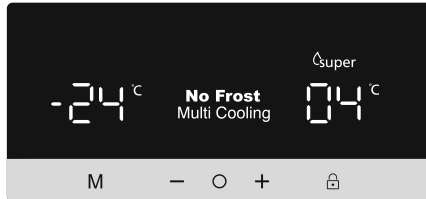
### How to use



- First of all, press the segment select button  and select cooler segment.
- Press the temperature setting down button  until activate the Super symbol .
- When set to super cool mode, the buzzer emits a "beep" sound.
- When this mode is selected, the temperature value that was set before mode selection will be displayed on the freezer temperature indicator.

### During this mode:

- Temperature of freezer may be adjusted. In this case super cool mode continues.
- Economy and holiday mode can not be selected.
- Super cool mode can be cancelled by the same operation of selecting.



## 1.2.3. Economy Mode

### Purpose

If you want to use set temperature values, defined by the control circuit. Both compartments will work in the normal manner with the set values.

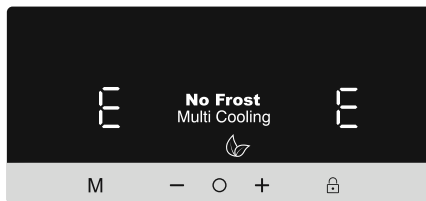
### How to Use



- Push mode button  until eco symbol  appears.
- If no button is pressed for 1 second. Mode will be set. Eco symbol will blink 3 times. When mode is set, buzzer will sound beep beep.
- Freezer and refrigerator temperature segments will show "E".
- Economy symbol and E will light till mode finishes.

### During this mode:

- Freezer may be adjusted. When economy mode will be cancelled, the selected setting values will proceed.

- Cooler may be adjusted. When economy mode will be cancelled, the selected setting values will proceed.
- Super cool or super freeze modes can be selected. Economy mode is automatically cancelled and the selected mode is activated.
- Holiday mode can be selected after cancelling the economy mode. Then the selected mode is activated.
- To cancel, you will just need to press on mode button.

#### 1.2.4. Holiday Mode

##### Purpose

If you are planning to leave the appliance for a long period of time, you can activate this function. Only the freezer compartment will remain active.

##### How to Use

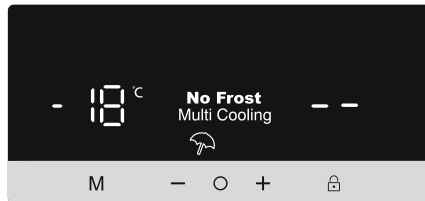

- Push mode button **M** until holiday symbol  appears.
- If no button is pressed for 1 second. Mode will be set. Holiday symbol will blink 3 times. When mode is set, buzzer will sound beep beep.
- Cooler temperature segment will show "--".
- Holiday symbol and "--" will light till mode finishes.

##### During this mode:

- Freezer may be adjusted. When holiday mode will be cancelled, the selected setting values will proceed.
- Cooler may be adjusted. When holiday mode will be cancelled, the selected setting values will proceed.
- Super cool or super freeze modes can be selected. Holiday mode is automatically cancelled and the selected mode is activated.
- Economy mode can be selected after cancelling the holiday mode. Then the selected mode is activated.
- To cancel, you will just need to press on mode button.

## 1.2.5. Drink Cool Mode

### Purpose

This mode is used to cool drinks within an adjustable time.

### How to Use

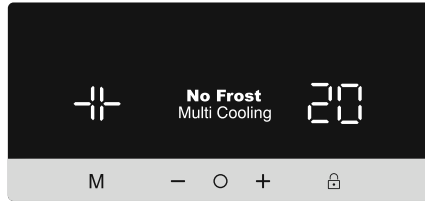

- Press mode button **M** and segment select button **O** simultaneously for 5 seconds.
- Special animation will start on freezer set value screen and 05 will blink on cooler set value screen.
- Press set down button **-** or set up **+** button to adjust the time (05 - 10 - 15 - 20 - 25 - 30 minutes).
- When you select the time the numbers will blink 3 times on screen and sound beep.
- If no button is pressed within 2 seconds the time will be set.
- The countdown starts from the adjusted time minute by minute.
- Remaining time will blink on the screen.
- When the countdown is over, the alarm sound starts.
- When quick drink mode is active, if you activate the child lock, the child lock must be canceled in order to stop the alarm sound.
- To cancel this mode press mode **M** button and segment select **O** button simultaneously for 5 seconds.



**NOTE:** You must adjust the time according to the temperature of the bottles before putting them in the appliance.

- For example, you can initially set the time for “5 minutes”. After this time, if cooling is insufficient, you can set the time for another 5 or 10 minutes.
- While using this mode, you must regularly check the temperature of the bottles. When the bottles are cool enough, you must take them out of the appliance.
- Bottles can explode if left in the appliance for too long with drink cool mode active.

## 1.2.6. Screen Saver Mode

### Purpose

This mode saves energy by switching all control panel lights off for as long as the control panel remains inactive.

### How to Use

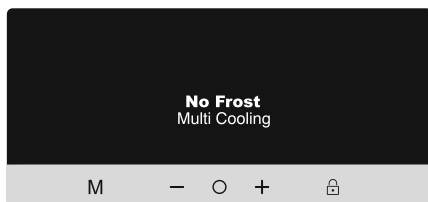

- Screen saver mode will be activated automatically for energy saving.
- If you do not press any button within 30 seconds after activating the screen saving mode, lights of the control panel will go off.
- If you press any key while the lighting of the control panel is off, current settings will appear on the display to let you make any change you wish. If you do not cancel the screen saving mode or press any key for 30 seconds, control panel will go off again.
- To cancel the screen saving mode, first of all, you need to press any key to activate the keys and then press and hold the Mode button **M** for 3 seconds.
- To activate the screen saving mode, you need to press mode button **M** simultaneously 3 seconds.
- When the screen saving mode is activated, you can activate child lock function.
- If you do not press any other button within 30 seconds after activating the child lock, lights of the control panel will go off. After that, the preset values will be displayed and if you press any button, the child lock symbol will appear. You can press and hold child lock button for 5 seconds to cancel the child lock.

## 1.2.7. The Child Lock Function

### Purpose

Child lock can be activated to prevent any accidental or unintentional changes being made to the appliance settings.

### Activating Child Lock

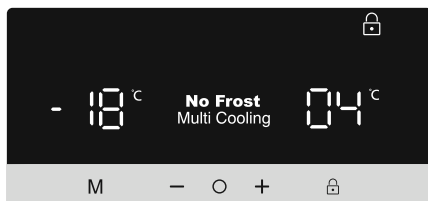

Press on child lock button  for 5 seconds.

### Cancelling Child Lock

Press on child lock button  for 5 seconds.

### 1.2.8. Door Open Alarm Function

If cooler or freezer door is opened more than 2 minutes, appliance sounds 'beep beep'.

## 1.3. Temperature Settings

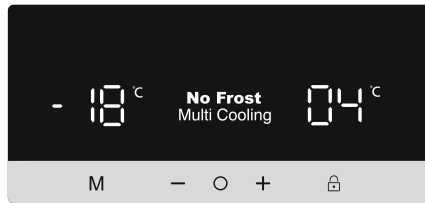

### 1.3.1. Freezer Temperature Settings

- First of all, press the segment select  button and select freezer segment.
- Press the fridge temperature up  or down  setting button.
- Each press on temperature setting down  button will set the value to a lower degree: (-16, -18, -20, -22, -24°C and Super Freeze)
- Each press on temperature setting up  button will set the value to a upper degree: (Super Freeze, -24, -22, -20, -18, -16 °C)
- The temperature value selected before activating the super freeze mode or eco mode will remain the same once this mode has been completed or cancelled. The appliance will go on operating at these set temperature values.

### 1.3.2. Cooler Temperature Settings

- First of all, press the segment select button  and select cooler segment.
- Press the fridge temperature up  or down  setting button.
- Each press on temperature setting down  button will set the value to a lower degree: (8, 6, 5, 4, 2°C and Super Cool)
- Each press on temperature setting up  button will set the value to a upper degree: (Super Cool, 2, 4, 5, 6, 8°C)
- The temperature value selected before activating the super cooling mode or eco mode will remain the same once this mode has been completed or cancelled. The appliance will go on operating at these set temperature values.



## Warnings about Temperature Adjustments

- Temperature adjustments should be made according to the frequency of door openings and the quantity of food kept inside the fridge.
- This fridge is designed to work in all ambient temperature. In the ambient temperatures colder than  $-5\text{ }^{\circ}\text{C}$ , preserving food in the refrigerator compartment isn't suggested because the foods that you put into refrigerator compartment, will have a temperature close to ambient temperature. Consequently, they will freeze. You can keep your foods until  $-5\text{ }^{\circ}\text{C}$  in refrigerator compartments. With the aid of special algorithm that is designed by engineers, foods can be preserved in the freezer compartment, colder than  $-5\text{ }^{\circ}\text{C}$  ambient temperature.
- Your fridge should be operated up to 24 hours according to the ambient temperature without interruption after being plugged in to be completely cooled. Do not open doors of your fridge frequently and do not place much food inside it in this period.
- If the unit is switched off or unplugged, you must allow at least 5 minutes before restarting or re-plugged the unit in order not to damage the compressor.
- Your fridge is designed to operate in the ambient temperature intervals stated in the standards, according to the climate class stated in the information label. We do not recommend operating your fridge out of stated temperatures value limits in terms of cooling effectiveness.
- This appliance is designed for use at an ambient temperature within the  $10^{\circ}\text{C} - 43^{\circ}\text{C}$  range.

Climate class	Ambient ( $^{\circ}\text{C}$ )
T	16 to 43 ( $^{\circ}\text{C}$ )
ST	16 to 38 ( $^{\circ}\text{C}$ )
N	16 to 32 ( $^{\circ}\text{C}$ )
SN	10 to 32 ( $^{\circ}\text{C}$ )

## Accessories

### Making ice cubes (Icematic) *(In some models)*

- Take out the ice making tray
- Fill the water to the line.
- Place the ice making tray in its original position
- When ice cubes are formed, twist the lever to drop ice cubes into the icebox.

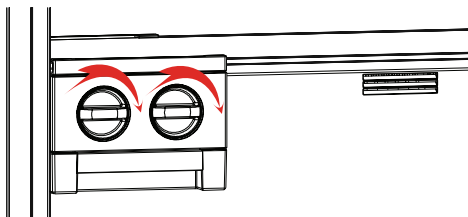

#### Note:

- Do not fill the icebox with water to make ice. This may damage it.
- The movement of the ice maker may be difficult while the refrigerator is running. In such a case it should be cleaned by removing the glass shelves.

### Removing the Ice maker

- Remove the freezer glass shelves
- Remove the icemaker by pulling left or right on the shelf.

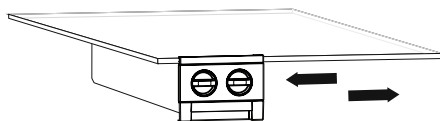

You can remove the icemaker to increase the available volume in the freezer compartment.

### Ice tray (In some models)

- Fill the ice tray with water and place in the freezer compartment.
- After the water has completely turned into ice, you can twist the tray as shown below to remove the ice cubes.

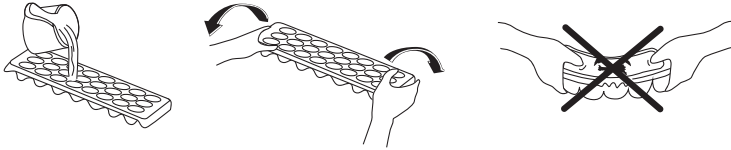

### Chiller shelf (In some models)

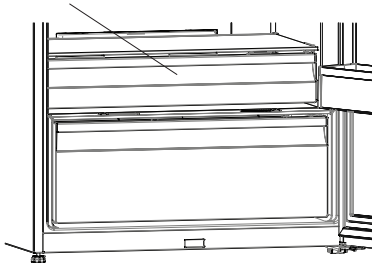

Keeping food in the Chiller compartment instead of the freezer or refrigerator compartment allows food retain freshness and flavour longer, while preserving its fresh appearance. When chiller tray becomes dirty, remove it and wash it with water.

(Water freezes at 0°C, but foods containing salt or sugar freeze at temperature lower than that)

Normally people use the chiller compartment for raw fish, lightly pickled, rice, etc...

**Do not put foods you want to freeze or ice trays in order to make ice.**

### Removing the Chiller shelf

- Pull the chiller shelf out toward you by sliding on rails.
- Pull the chiller shelf up from rail to remove.

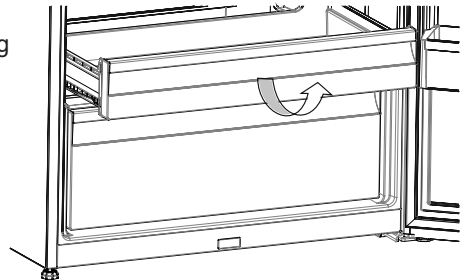

### Fresh dial

When the humidity controller in the closed position, it allows fresh fruit and vegetables to be stored longer.

In case of the crisper is totally full, the fresh dial is located in front of crisper, should be opened. By means of this the air in the crisper and humidity rate will be controlled and endurance life will be increased.

If you see any condensation on glass shelf, humidity control should be taken into the open positions.

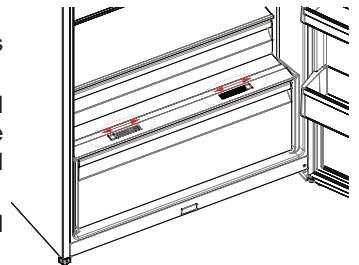

### **Adjustable door shelf (In some models)**

Five different height adjustments can be made to provide storage areas that you need by adjustable door shelf.

To change the position of adjustable door shelf;

Lift up front of the shelf (1) and move up or down adjustable door shelf (2) with both hands(Fig 1)

Before releasing the door shelf make sure the door shelf is located at door positions.



Figure -1

### **Natural ion tech / Ionisier (In some models)**

Natural Ion Tech spreads negative ions which neutralize particles of unpleasant smell and dust in the air.

By removing these particles from the air in the refrigerator, Natural Ion Tech improves air quality and eliminates odours.

- This feature is optional. It may not exist on your product.
- The location of your ioniser device may vary from product to product.

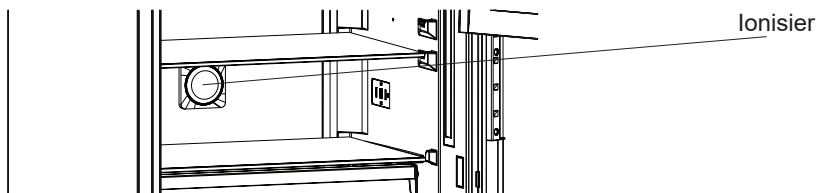

***Visual and text descriptions on the accessories section may vary according to the model of your appliance.***

## CHAPTER - 3 ARRANGING FOOD IN THE APPLIANCE

### Refrigerator compartment

- To reduce humidity and consequent increase of frost never place liquids in unsealed containers in the refrigerator.
- Never place warm food in the refrigerator. Warm food should be allowed to cool at room temperature and arranged to ensure adequate air circulation in the refrigerator compartment.
- Arrange meat and cleaned fish (wrapped in packages or sheets of plastic) and use them within 1-2 days.
- You can put the fruits and vegetables into the crisper without any packaging.

### Important note:

- Cover any cooked dishes when you put them in the fridge. Place them in the fridge when they are cool, otherwise temperature/humidity inside the fridge increases which causes the fridge to work harder. Covering food and beverages also preserves their flavour and aroma.
- Potatoes, onion and garlic should not be kept in the fridge.
- Make sure food does not touch the temperature sensor which is located in the refrigerator compartment. To keep an optimum temperature in the refrigerator compartment, make sure food doesn't make contact with the sensor.

Temperature sensor area

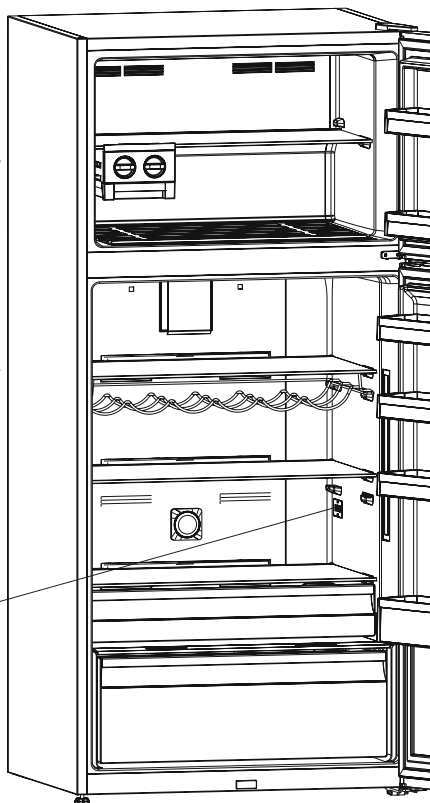

## Freezer compartment

- The freezer compartment is used for freezing fresh food, for storing frozen foods for the period of time indicated on packaging and for making ice cubes.
- Do not put fresh and warm foods in the freezer door shelves to be frozen. Only use the door shelves for storing frozen foods.
- Do not put fresh and warm food next to frozen food as it can thaw the frozen food.
- Use the fast freezing shelf to freeze home cooking (and any other food which needs to be frozen quickly) more quickly because of the freezing shelf's greater freezing power.
- While freezing fresh foods (i.e. meat, fish and mincemeat) divide them in portions you will use in a single serving.
- While freezing fresh foods, the maximum amount of fresh food (in kg) that can be frozen in 24 hours is indicated on the appliance label.
- For optimum appliance performance to reach maximum freezing capacity, turn the thermostat knob to the coldest setting 24 hours before placing fresh food into the freezer.
- After placing fresh food into the freezer, having the thermostat knob set to the coldest setting for 24 hours is generally sufficient. After 24 hours, you can reduce the thermostat knob setting if required.
- Attention. To save energy, if you are only freezing small amounts of food, you do not need to set the thermostat knob to the coldest setting.
- For storing frozen foods, the instructions shown on frozen food packages should always be followed carefully. If no information is provided, food should not be stored for more than 3 months from the purchased date.
- When buying frozen food ensure that these have been frozen at suitable temperatures and that the packing is intact.
- Frozen food should be transported in appropriate containers to maintain the quality of the food and should be returned to the freezing surfaces of the unit in the shortest possible time.
- If a package of frozen food shows the sign of humidity and abnormal swelling it is probable that it has been previously stored at an unsuitable temperature and that the contents have deteriorated.
- The storage life of frozen foods depends on the room temperature, thermostat setting, how often the door is opened, the type of food and the length of time required to transport the product from the shop to your home. Always follow the instructions printed on the packaging and never exceed the maximum storage life indicated.



***In some models:*** while loading the freezing compartment, do not load above the the loading lines otherwise the door may not close correctly. If the freezer compartment door does not close correctly, excess ice may form in the freezer compartment. To prevent the problem recurring, clear the ice and make sure that the door is fully closed.

Also, not closing the freezer and/or fridge compartment doors would increase your energy consumption.

If the lower shelf in the freezer door is removed and food is allowed to block the air suction hole, this will reduce the effectiveness of the fridge.

Therefore, be careful while loading the freezer compartment and make sure not to cover the air suction hole.

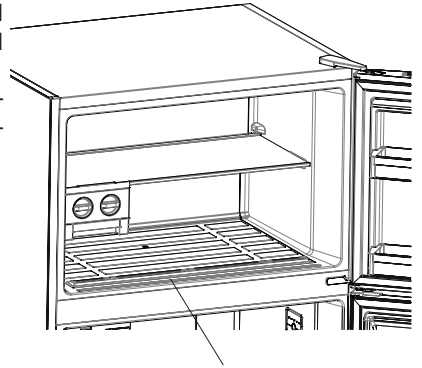

Air suction hole

## CHAPTER - 4 CLEANING AND MAINTENANCE

- Make sure to unplug the fridge before starting to clean it.



- Do not wash your fridge by pouring water.



- You can wipe the inner and outer sides with a soft cloth or a sponge using warm and soapy water.

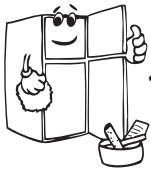
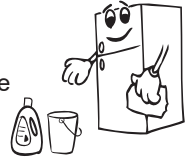

- Remove the parts individually and clean with soapy water. Do not wash in washing machine.



- Never use flammable, explosive or corrosive material like thinner, gas, acid for cleaning.

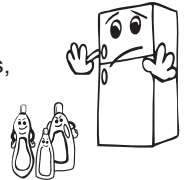

***Make sure that your fridge is unplugged while cleaning.***

## Replacing LED lighting

If your refrigerator has LED lighting contact the help desk as this should be changed by authorized personnel only.

**Note:** Numbers and location of led strips may be changed according to the model.

**!!! Some versions may be without freezer illumination.**

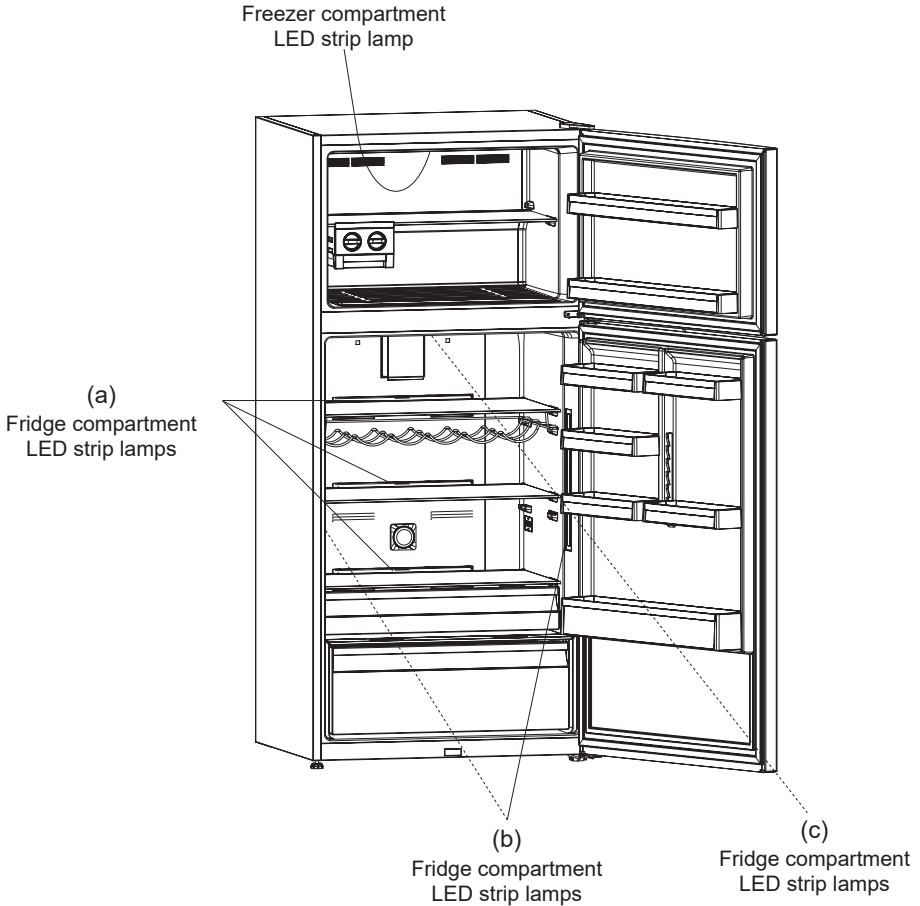

## CHAPTER - 5

# TRANSPORTATION AND CHANGING OF INSTALLATION POSITION

## Transportation and Changing of Installation Position

- Original package and foam may be kept for re-transportation (optionally).
- You should fasten your fridge with thick package, bands or strong cords and follow the instructions for transportation on the package for re-transportation.
- Remove movable parts (shelves, accessories, vegetable bins etc.) or fix them into the fridge against shocks using bands during re-positioning and transportation.



**Carry your fridge in the upright position.**

## Repositioning the Door

- It is not possible to change the opening direction of your fridge door, if the door handles on your fridge are installed from the front surface of the door.
- It is possible to change the opening direction of the door on models without any handles.
- If the door opening direction of your fridge may be changed, you should contact the nearest Authorized Service to have the opening direction changed.

## CHAPTER - 6

# BEFORE CALLING YOUR AFTER SALES SERVICE

## Check Warnings;

Your fridge warns you if the temperatures for cooler and freezer are in improper levels or when a problem occurs in the appliance. Warning codes are displayed in the Freezer and Cooler Indicators.

ERROR TYPE	MEANING	WHY	WHAT TO DO
E01	Sensor warning		Call Service for assistance as soon as possible.
E02	Sensor warning		Call Service for assistance as soon as possible.
E03	Sensor warning		Call Service for assistance as soon as possible.
E06	Sensor warning		Call Service for assistance as soon as possible.
E07	Sensor warning		Call Service for assistance as soon as possible.
E08	"Low voltage Warning"	When the power supply gets lower than 170 V the appliance gets to steady position.	<ul style="list-style-type: none"><li>• This is not a failure. This prevents any damages on the compressor. This warning will off after the voltage gets required level.</li><li>• If the warning continues, please contact with authorized technical service.</li></ul>



ERROR TYPE	MEANING	WHY	WHAT TO DO
<b>E09</b>	Freezer comp. Not Cold enough	This caution will be seen especially after long term of power failure	<ol style="list-style-type: none"> <li>1. Do not freeze the foods that are thaw and use in short time period.</li> <li>2. Set the freezer temperature to colder values or set the super freeze , until the compartment gets to normal temperature.</li> <li>3. Do not put fresh food until this failure is off.</li> <li>4. Please don't open the refrigerator doors frequently until the warning disappears.</li> <li>5. If the warning continues, please contact with authorized technical service.</li> </ol>
<b>E10</b>	"Refrigerator comp. Not Cold enough"	Ideal temperature for Ref. Compartment is +4 °C. If you see this warning your foods have risk of spoiling. This warning becomes visible if electricity is off for a long time (most probably) or the refrigerator is activated for the first time or hot food is loaded to the appliance.	<ol style="list-style-type: none"> <li>1. Set the refrigerator temperature to colder values or set the super cooling mode until the compartment gets to normal temperature.</li> <li>2. Do not open the door much until this failure is off.</li> <li>3. Please empty the location at the front area of air duct channel holes.</li> <li>4. Please be careful while loading the appliance in order not to avoid the ventilation at the areas which are very close to the sensor.</li> <li>5. Please don't open the refrigerator doors frequently until the warning disappears.</li> <li>6. If the warning continues, please contact with authorized technical service.</li> </ol>
<b>E11</b>	Refrigerator comp. too Cold	The foods starts to freeze because of the too much cold temperature. This warning means that the temperature of the cooler compartment is very low. Therefore, this ambient condition may lead to the freezing of foods in the compartment.	<ol style="list-style-type: none"> <li>1. Check if the "Super cooling mode" is on.</li> <li>2. Decrease the refrigerator temperature values.</li> <li>3. If the warning continues, please contact with authorized technical service.</li> </ol>

## **What to do if your refrigerator does not operate:**

### **Check that:**

- Your fridge is plugged in and switched on,
- The fuse is not blown and there is not a power cut,
- Is the temperature adjustment right?
- The socket is no longer functioning. To check this, plug in an appliance that you know is working into the same socket.

## **What to do if your refrigerator performs poorly:**

### **Check that:**

- You have not overloaded the appliance,
- The doors are fully closed ,
- There is no dust on the condenser,
- There is enough space for air circulation at the rear and side of the appliance.

## **If your fridge is operating too loudly:**

### **Normal Noises**

#### **Cracking (Ice cracking) noise:**

- During automatic defrosting.
- When the appliance is cooled or warmed (due to expansion of appliance material).

**Click noise:** Heard when the thermostat switches the compressor on/off.

#### **Compressor noise:**

- **Normal motor noise:** This noise means that the compressor is operating normally
- The compressor may cause more noise for a short time when it is first activated.

**Bubbling noise and splash:** This noise is caused by the flow of the refrigerant in the tubes of the system.

**Water flow noise:** Normal flow noise of water flowing to the evaporation container during defrosting. This noise can be heard during defrosting.

**Air blow noise (Normal fan noise):** This noise can be heard during the normal operation of system due to the circulation of air.

## **If humidity builds up inside the fridge;**

- Is all the food packed properly? Are all containers thoroughly dried before placing them in the fridge?
- Are the fridge doors opened frequently? Humidity of the room gets into the fridge each time the doors are opened. Humidity build up will be faster if you open the doors more frequently, especially if the humidity of the room is high.
- Build up of water drops on the rear wall after automatic defrosting is normal. (in Static Models)

## **If the doors are not opened and closed properly;**

- Do the food packages prevent closing of the door?
- Are the door compartments, shelves and drawers placed properly?
- Are door gaskets broken or torn?
- Is your fridge on a level surface?

**If the edges of fridge cabinet that the door joint contact are warm;**

Especially in summer (hot weather), the surfaces that the joint contact may get warmer during the operation of the compressor. This is normal.

**IMPORTANT NOTES:**

- If the appliance is switched off or unplugged, wait at least 5 minutes before plugging the appliance in or restarting it in order not to damage the compressor.
- If the appliance is not used for long time (for example during holidays) defrost and clean the refrigerator, leaving the door open to prevent the formation of mildew and smell.
- If the problem persists after you have followed all the instructions above, please consult the nearest Authorised Service.
- The appliance you have purchased is designed for home use and can be used only at home and for the stated purposes. It is not suitable for commercial or common use. If the consumer uses the appliance in a way that does not comply with these instructions, we emphasise that the producer and the dealer shall not be responsible for any repair or failure within the guarantee period.
- The lifetime of your appliance stated and declared by the Department of the Industry is 10 years (the period for retaining parts required for the proper functioning of the appliance).

## **Tips for saving energy**

- 1– Install the appliance in a cool, well ventilated room , but not in direct sunlight and not near heat source (radiator, cooker.. etc. ). Otherwise use an insulating plate.
- 2– Allow warm food and drinks to cool down outside the appliance.
- 3– When thawing frozen food, place it in the refrigerator compartment. The low temperature of the frozen food will help to cool the refrigerator compartment when it is thawing. So it reduces the energy requirements.
- 4– When placing, drinks and liquids they must be covered. Otherwise humidity increases at the appliance. Therefore the working time gets longer. Also covering drinks and liquids helps preserve the smell and taste.
- 5– When placing food and drinks, open the appliance door as briefly as possible.
- 6– Keep the covers closed of any different temperature compartment in the appliance (crisper, chiller ...etc. ).
- 7– Door gasket must be clean and pliable. Replace gaskets if worn.

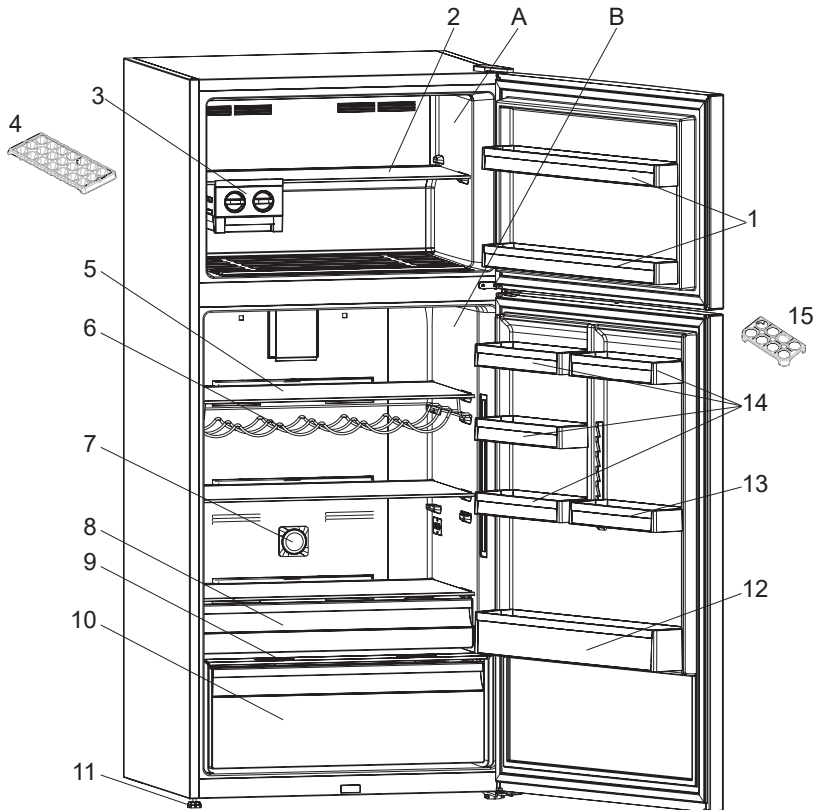

This presentation is only for information about the parts of the appliance.  
Parts may vary according to the appliance model.

- A. Freezer compartment
- B. Fridge compartment

- 1. Freezer door shelves
- 2. Freezer shelf
- 3. Icematic \*
- 4. Ice box tray\*
- 5. Fridge compartment shelves
- 6. Bottle shelf / Wine rack \*
- 7. Ionisier \*
- 8. Chiller shelf \*
- 9. Glass shelf over the crisper
- 10. Crisper
- 11. Levelling feet
- 12. Bottle shelf
- 13. Adjustable door shelf \*
- 14. Door shelves
- 15. Egg holder

\* In some models

Произведено в Турции

«Вестель Беяз Ешья Санайи,  
Ве Тиджарет А.С.»

Адрес: Организе Санайи Болгеси  
45030 Маниса / ТУРЦИЯ  
Тел: (+90) 236 226 30 00

Made in Turkey

Vestel Beyaz Esya San, Ve Tic A.S.  
Adress: Organize Sanayi Bolgesi  
45030 Manisa / TURKEY  
Tel: (+90) 236 226 30 00

Импортер

ООО «Вестел - СНГ»  
601655 г. Александров  
Владимирская обл.,  
ул. Гагарина д.16  
Тел: (495) 980 50 43

Дата производства зашифрована в номере, указанном справа на этикетке, расположенной на продукте. Например: 20611675050412, где 12 означает день, 04 – месяц, 05 - год

**EAC**

52271100